

DF02

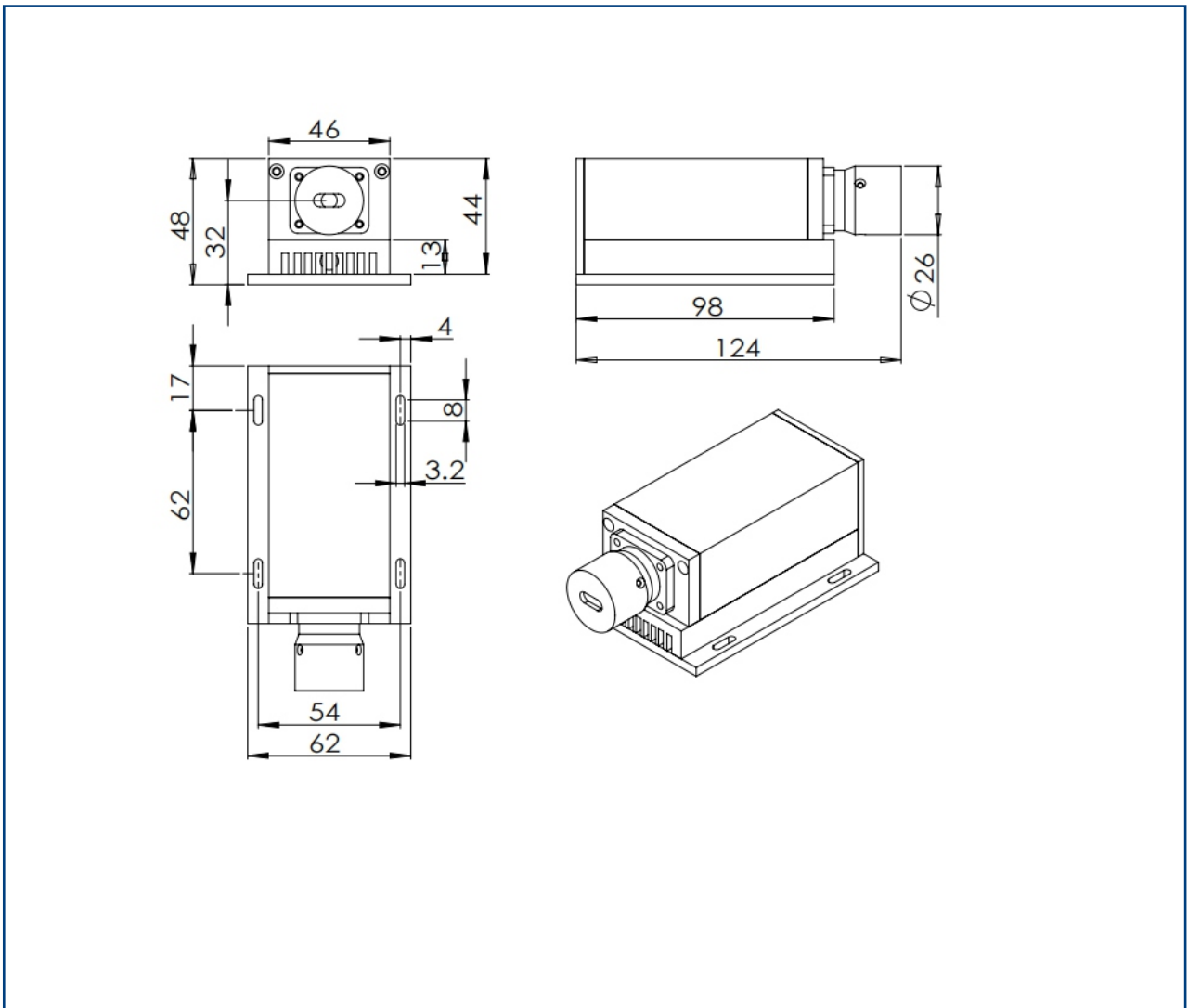

- 激光功率 $\leq 2\text{W}$
- 结构精巧防水
- CW\QCW\AW\TTL
- 环境温度 $-20\sim+50^{\circ}\text{C}$ 稳定连续工作

产品规格



光学指标

激光波长	nm	450	520	655	785	808	830	915	940	980
波长公差	nm	±5	±10	±5	±10	±5	±10	±5	±5	±10
激光功率	W	1.0	0.5	0.5	1.5	2.0	2.0	2.0	2.0	2.0
功率稳定性	RMS	≤3%								
光斑稳定度	mrad	≤±0.05								
光斑形状	—	圆形								

光纤参数

光纤芯径	um	105
数值孔径	---	0.22
连接器	---	FC (SMA-905等其他参数可选)

电学指标

工作电压	V	9~36
平均功耗	W	≤20
工作方式	---	CW\QCW\AW\TTL
TTL调制	Hz	≤10KHz (0\5VDC电平信号输入)
模拟调制	Hz	≤10KHz (0~5VDC电平信号输入)
温控方式	°C	内置TEC制冷\制热双向温控器 (温控精度: 0.1°C)
安全保护	---	短路保护\过温保护\过压保护\反极性保护
数据反馈	—	R232接口控制并反馈温度\电流\过温或其他异常参数信息

环境指标

工作温度	°C	-10°C~+50°C (储存温度: -30°C~+70°C)
散热方式	--	直接接触\水冷\电子装置
工作湿度	X%	20~85%RH-无凝结 (储存湿度10~95%RH)
振动试验	---	GBT 2423.43-2008/-15m/s ² 5-200Hz
抗冲击	---	IEC 60068-2-47:2005/-150 m/s ² 11ms
振幅噪声	rms	≤1% (1~20MHz)
防水等级	—	IP67

其他指标

使用寿命	H	≥10000.0
保修期限	Y	1.0 (自发货日推迟15天起计算; 1年后转为有偿维修)

技术数据

连续工作模式CW 激光器连续出光进行工作；

脉冲工作模式PW 激光器按一定频率闪烁工作（脉冲占空比为1:1，频率可设定范围为1~1KHz）；

TTL调制模式 激光器按照外部输入的数字信号进行工作（在0.1~0.5V低电平时LD关闭，在0.7~5V以上LD开启）。

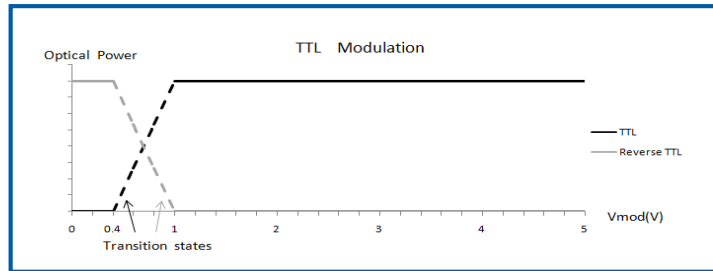

光源波长：激光光源波长优选，适配实际需求。

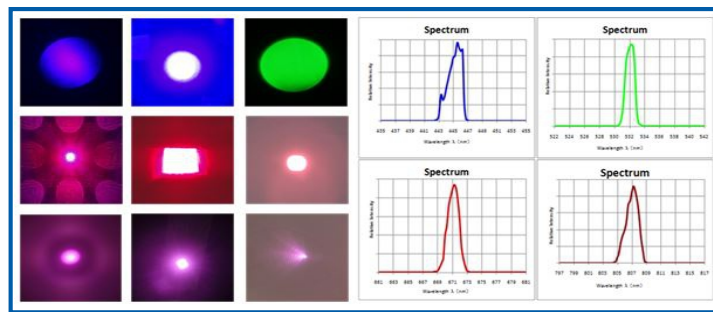

功率和波长稳定性：自然散热状态下功率和波长随温度变化而改变，当自热与环境平衡时达到稳定状态；通过TEC模块并精确控制核心器件的温度为设定值 $T \pm 0.1$ 范围，可使激光功率和波长最高在 $-30 \sim +70^\circ\text{C}$ 环境下连续工作时，始终保持稳定。

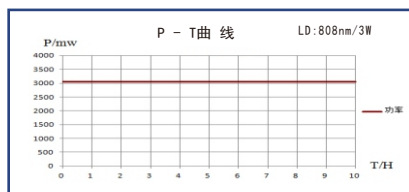

典型光功率/时间曲线

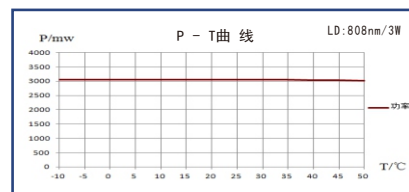

典型光功率/温度曲线

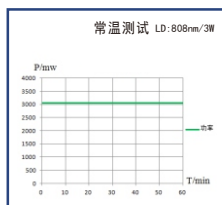

-20°C功率曲线

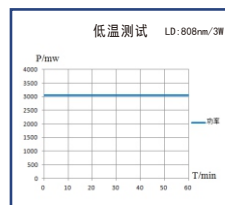

25°C功率曲线

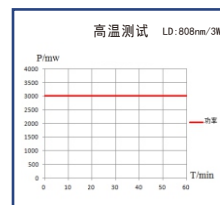

50°C功率曲线

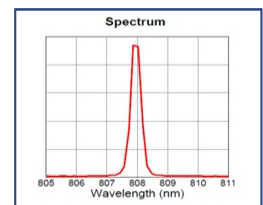

-10~+50°C波长曲线